

استخدام الرطب توربو شفرة الخزف القرص قطع بلاط السيراميك للمصنع 105mm-230mm

مميزات:

1. قرص بورسلين بشفرة توربو للاستخدام الرطب قدرة كبيرة على التكيف.
 2. طريقة القطع: القطع الرطب ، القطع الجاف.
 3. قطع سريع وحياة طويلة وأداء مستقر.
 4. العمل الآمن والهادئ والدقيق. تقليل القطع ووقت العمل.
 5. ج.تقليل احتكاك القطع كثيرًا ، وتحسين تسطيح البلاطة ، وتوفير الطاقة.
- OEM = المصنع = مراقبة الجودة = سعر تنافسي = التكنولوجيا الخاصة

وصف:

قرص بورسلين بشفرة توربو للاستخدام الرطب هو عادة للنحاس بلاط السيراميك أو البورسلين.

قرص بورسلين بشفرة توربو للاستخدام الرطب شفرة منشار الماس مستقرة وناضجة بشكل خاص ، مناسبة بشكل خاص لقطع السيراميك والخزف والبلاط المزجج والجرانيت والحجر والصلب والحجر الآخر.

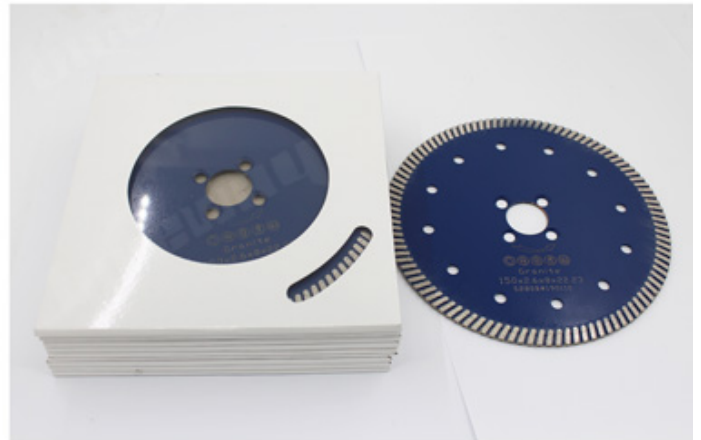
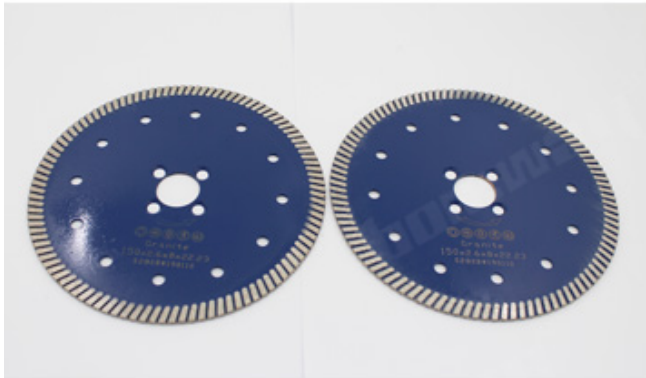

خاصية:

قرص بورسلين بشفرة توربو للاستخدام الرطب

1. □□□□□□□□ □□□□□□□□ □□□□□□ □□□□ □□□□

2. أداء ممتاز على مواد البناء الصلبة ، الخرسانة المسلحة ، حجر الطوب ، قطع سلس على بلاط متنوعة ، البناء ، والحجر.

Our factory use original high grade diamond



pk

Other factory mix second diamond selected from waste segment



Our blade cutting effect



pk

Other supplier blade cutting effect

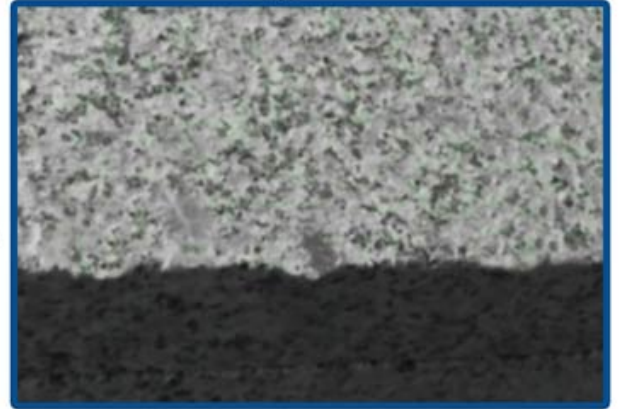

تخصيص:

فيما يلي المواصفات العادية قرص بورسلين بشفرة توربو للاستخدام الرطب:

| قطر الدائرة بوصة/ملم | تخفيف بوصة/ملم | قطعة | | عدد القطع | | قطعة | | 4 | 105 | 35 | 6/8 | 8/10/12 |
|-------------------------|-------------------|-------------------|-------------------|-----------|------|----------------------|-------------------|---|-----|----|-----|---------|
| | | سماكة بوصة/ملم | الوزن بوصة/ملم | قطعة | قطعة | الارتفاع بوصة/ملم | الوزن بوصة/ملم | | | | | |
| 4.3 | 110 | 32.3 | 6/8/9 | | | | | | | | | |
| 4.5 | 115 | 38.5 | 8 | | | | | | | | | |
| 5 | 125 | 37.5 | 9 | | | | | | | | | |
| 6 | 150 | 33.5 | 12 | | | | | | | | | |
| 7 | 180 | 35 | 14 | | | | | | | | | |
| 8 | 200 | 39.2 | 14 | | | | | | | | | |
| 9 | 230 | 34.4 | 18 | | | | | | | | | |

المواصفات أعلاه هي للإشارة فقط ، وقد تتوفر مواصفات أخرى حسب طلب العميل.



● Cold Press Mschine

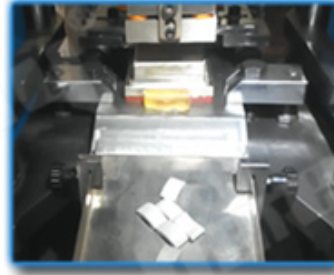

● Fill The Mold



● The Product Polishing



● Hot Press Machinery



● Remove The Mold



● Packing

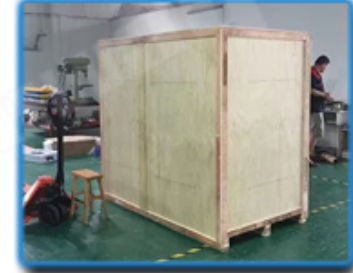
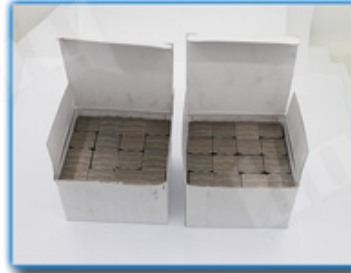

الانتباه عند الاستخدام

1. قبل تركيب شفرة المنشار ، يجب إزالة التلوث الملتصق بين شفرة المنشار وحافة الأنبوبة ، عند تركيب شفرة المنشار ، يجب الحفاظ على الاتجاه المحدد متسقًا مع الدوران يتم تثبيت اتجاه الأدوات الكهربائية ، ويتم تثبيت الحافة بواسطة مفتاح ربط متصل بالأدوات الكهربائية.

2. لا تستخدم أي شفرة منشار تم تشويهها بسبب الضغط عليها من تحطمها.

3. عند التشغيل ، يجب على المشغل أن يرتدي خوذة الأمان ، وأحذية الأمان ، والنظارات الواقية ، والقفازات الواقية ، بالإضافة إلى ذلك ، إذا لزم الأمر يجب على المشغل استخدام سدادة الأذن ، والقناع ، وما إلى ذلك ،

4. يجب أن يكون للأدوات الكهربائية غطاء حماية.

التطبيقات:

!متكلس ، جاف أو رطب!

تتميز هذه الآلات بتصميمها المتين وقدرتها على العمل في بيئات العمل الصعبة. تتميز هذه الآلات بتصميمها المتين وقدرتها على العمل في بيئات العمل الصعبة.

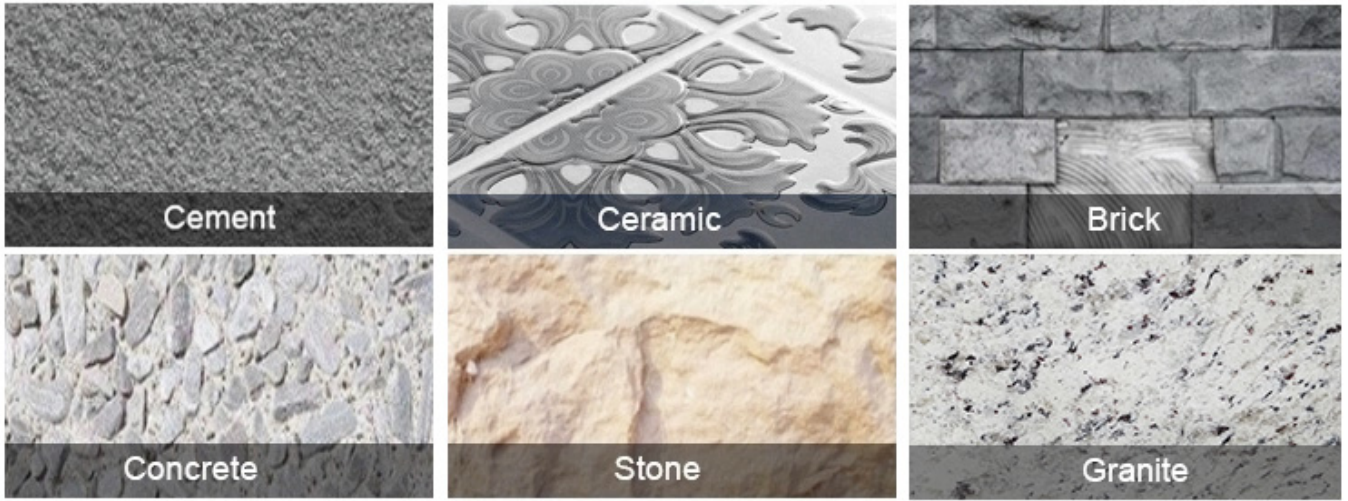

آلة التطبيقات:

قرص بورسلين بشفرة توربو للاستخدام الرطب استعمال إلى عن على طاحونة الزاوية ، منشار دائري ، منشار البناء ، رأى الجدول



Electric circular saw



Angle Grinder



Road cutting machine



Multi-function cutting machine

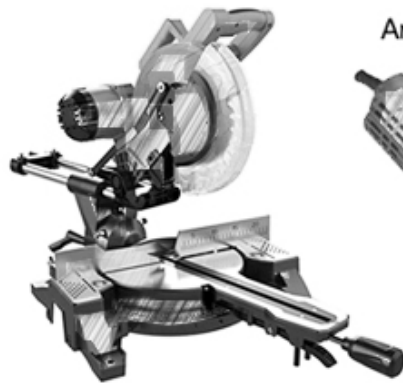

منتجات ذات صلة:



التعبئة & التسليم:

ملحوظة:

1. أدوات التعبئة في حالات الكرتون
2. عن طريق الجو / البحر للسلع دفعة ، مطار / ميناء استقبال .
3. (أقل من 45 كجم ، التسليم بشكل عام عن طريق البريد السريع (من الباب إلى الباب).
4. عندما تكون الأدوات بكميات كبيرة ، يتم تعبئتها في علب خشبية.



خدماتنا:

1. انخفاض كمية الطلب: يمكن أن تليي أمر الاختبار الذي تحتاجه.
2. تسليم سريع: نحصل على خصومات كبيرة من وكلاء الشحن.
3. مقبول: يمكن أن نتج وفقا للعينات أو الرسومات الخاصة بك OEM.
4. نوعية جيدة: لدينا نظام صارم لمراقبة الجودة. تتمتع بسمعة طيبة في السوق.
5. الخدمة الجيدة: نعتبر عملائنا إلهاً بدرجة عالية من الاحتراف والحماس.

التعليمات:

1. إذا أردنا أن نطلب منتجك ، كيف نعرف جودتك؟

يمكنك الاختبار بأمر صغير ، ومن ثم ستعرف الجودة. في الوقت الحاضر ، يستخدم العديد من الناس في العالم المنتجات الصينية بسبب جودتها العالية وأداءها العالي التكلفة. نحن مصنع محترف لأدوات الماس مع أكثر من 8 سنوات من الخبرة في التصنيع.

2. يمكنك تقديم عينات مجانية؟

نحن لا نقدم عينات مجانية. بناءً على سنوات من الخبرة ، نعتقد أن العملاء سيرغبون فيها بسبب جودتها الموثوقة. من خلال شراء العينات ، سوف نعتز بها ونقدرها ونجعلها تحصل على المزيد. نحن على استعداد لتقديم خصم خاص لعملائنا المحتملين على العينات. من المهم جدًا أن تعطينا تعليقات ، وسنقدر ذلك.

3. هل تقبل شركتك التخصيص؟

بالطبع ، نحن نقبل التخصيص. بما في ذلك الألوان المختلفة ، وقطع القطع ، إلخ. يمكننا أيضًا وضع علامة على علامتك

التجارية والعلامة التجارية الخاصة بالشركة. إذا كنت تريد منا أن نصنع لك أي منتجات جديدة ، فما عليك سوى إرسال منتجاتك إلينا. سواء كانت رسومات أو عينات ، لدينا القدرة على إنتاج نفس المنتجات. لن نبيع هذه المنتجات للآخرين ، فقط العملاء يمكنهم الحصول على إذن ،

يرجى الملاحظة:

يرجى استخدام آلة الفضة الملحومة عالية التردد بدلاً من النار لجعل اللحم بالنحاس ، ووقت اللحم هو بضع ثوانٍ فقط ، وإلا فمن المحتمل أن يتلف الماس داخل الأجزاء بسبب درجة الحرارة المرتفعة ، ثم سيتم تخفيض أداء القطع

اتصل بنا:

Fujian Nanan **boreway** Machinery Co.,Ltd.

 No.605 Huahui Center, Shuitou Town 362342 الصين ، فوجيان ، تشيوانتشو ،

 هاتف: (+86) 86990206-595 /  الفاكس: (+86) 86990220-595

 جوال / WhatsApp / Wechat: (+86) 18650679939

 البريد الإلكتروني: boreway@boreway.com

 ليون تشانج