

استخدام الرطب توربو شفرة الخزف القرص بلاط السيراميك للمصنع 150mm

خاصية:

قرص قطع بلاط السيراميك 150 مم للمصنع

1. قطع البلاط السيراميك والبلاط الخزف والبلاط المصنوع من الحجر الطبيعي

2. أداء ممتاز على مواد البناء الصلبة ، الخرسانة المسلحة ، حجر الطوب ، قطع سلس على بلاط متنوعة ، البناء ، والحجر.

قرص قطع بلاط السيراميك 150 مم للمصنع هو عادة للنحاس بلاط السيراميك أو البورسلين.

boreway®

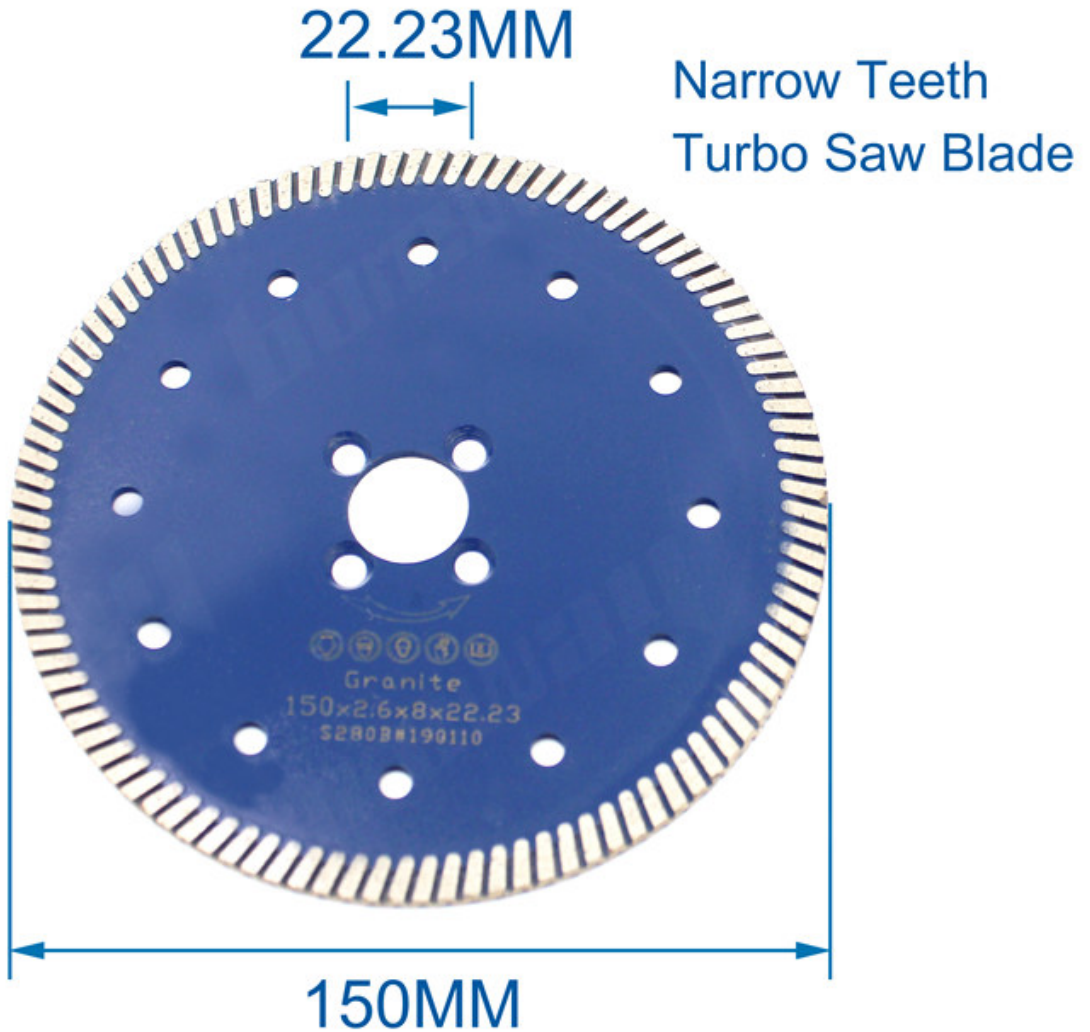

boreway®

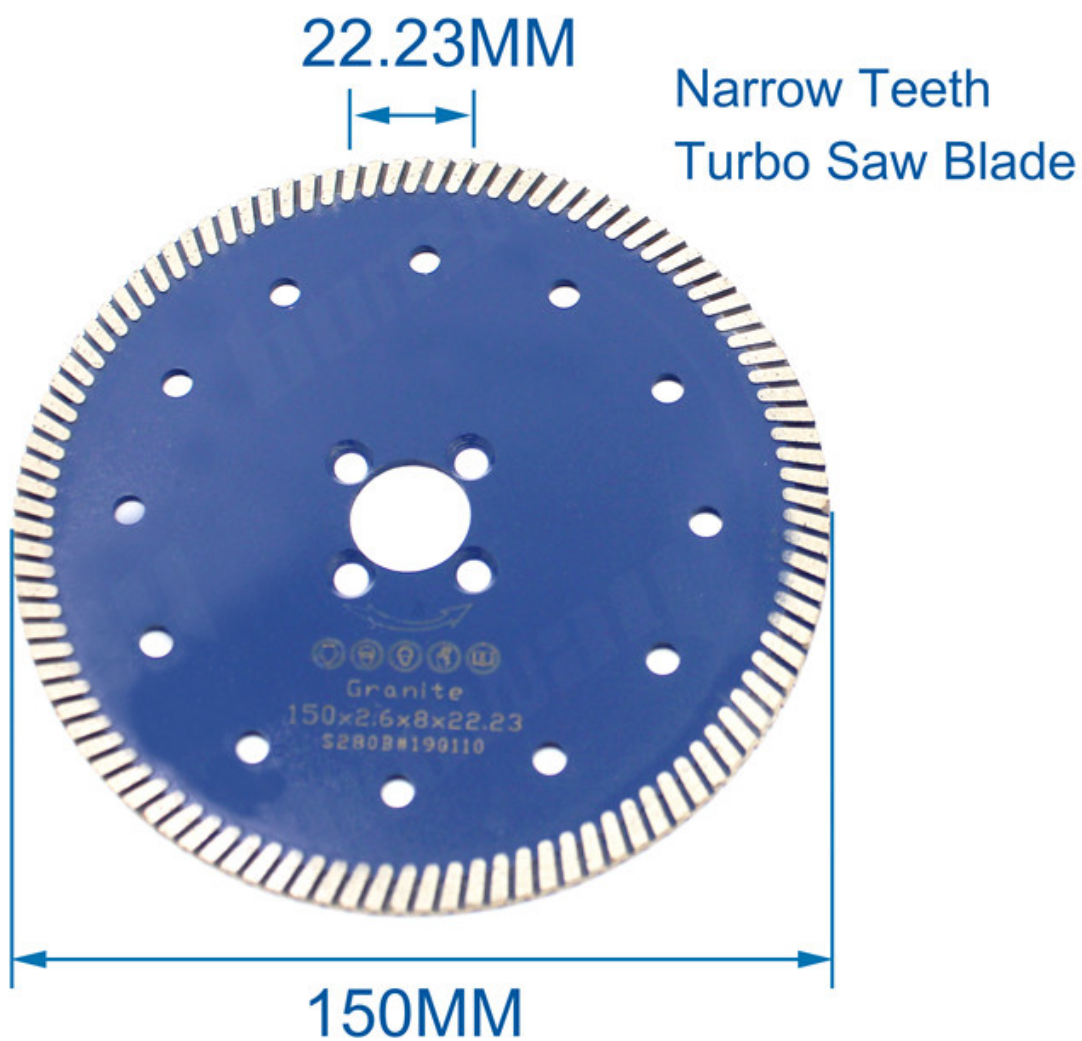

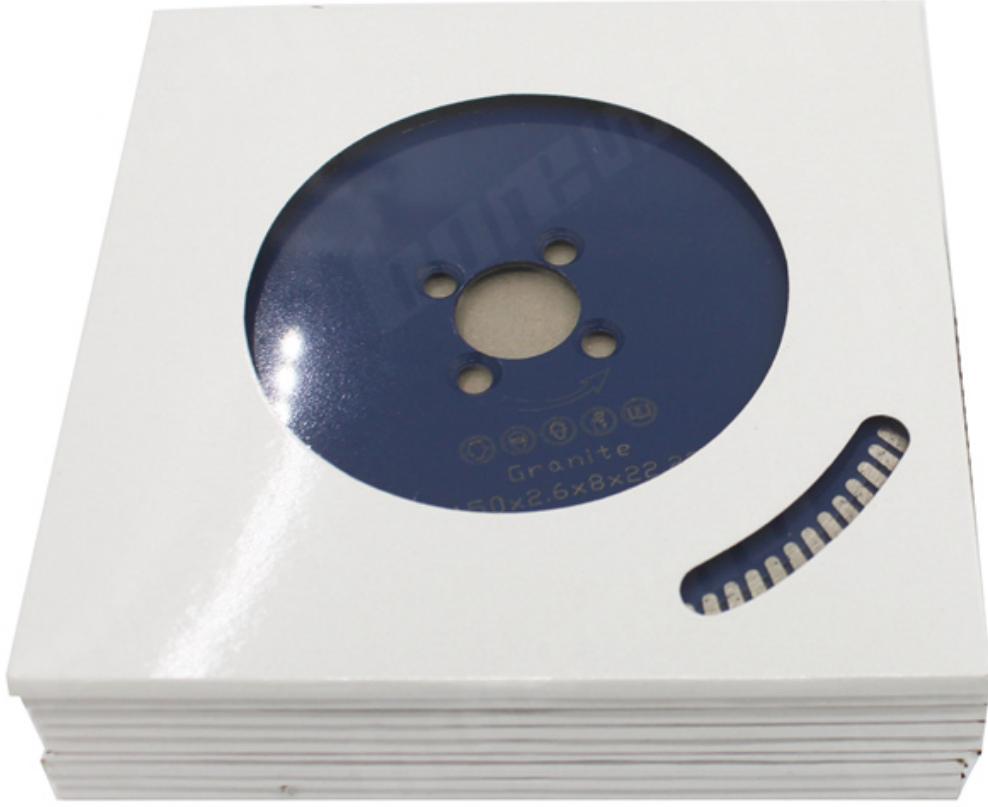

مميزات:

1. قرص قطع بلاط السيراميك 150 مم للمصنع قدرة كبيرة على التكيف.
 2. طريقة القطع: القطع الرطب ، القطع الجاف.
 3. قطع سريع وحياة طويلة وأداء مستقر.
 4. العمل الآمن والهادئ والدقيق. تقليل القطع ووقت العمل.
 5. ج.تقليل احتكاك القطع كثيرًا ، وتحسين تسطيح البلاطة ، وتوفير الطاقة.
- OEM = المصنع = مراقبة الجودة = سعر تنافسي = التكنولوجيا الخاصة

Our factory use original high grade diamond



pk

Other factory mix second diamond selected from waste segment



Our blade cutting effect



pk

Other supplier blade cutting effect

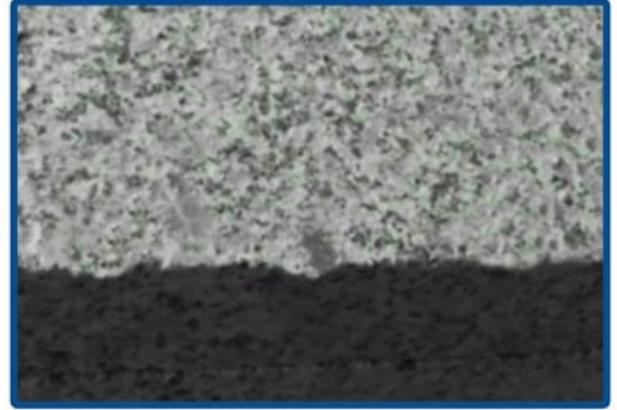

وصف:

قرص قطع بلاط السيراميك 150 مم للمصنع شفرة منشار الماس مستقرة وناضجة بشكل خاص ، مناسبة بشكل خاص لقطع السيراميك والخزف والبلاط المزجج والجرانيت والحجر والبلاط الصلب والحجر الآخر.

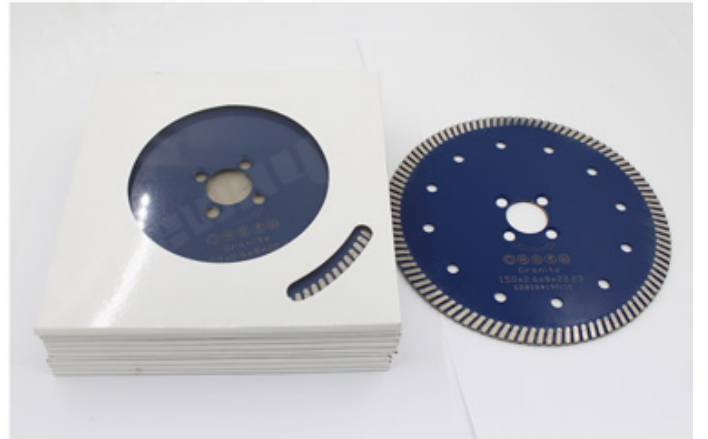
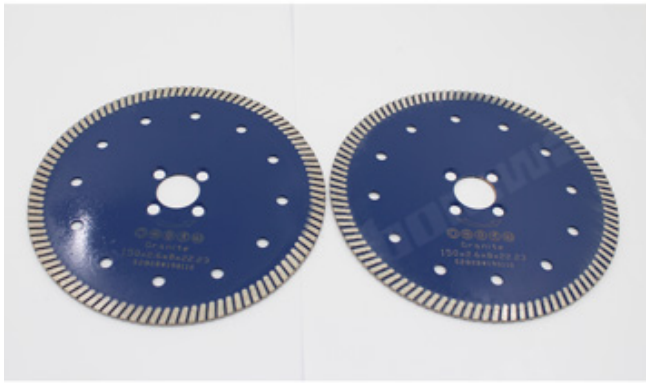

تخصيص:

فيما يلي المواصفات العادية قرص قطع بلاط السيراميك 150 مم للمصنع

قطر القرص بوصة/ملم	تخفيف بوصة/ملم	قطر سلك الاسم	عدد القطع قطر	قطر الاسم	4	105	35	6/8	8/10/12
4.3	110	32.3	6/8/9	8/10/12					
4.5	115	38.5	8	8/10/12					
5	125	37.5	9	8/10/12					
6	150	33.5	12	8/10/12					
7	180	35	14	8/10/12					
8	200	39.2	14	8/10/12					
9	230	34.4	18	8/10/12					

المواصفات أعلاه هي للإشارة فقط ، وقد تتوفر مواصفات أخرى حسب طلب العميل.



● Cold Press Mschine

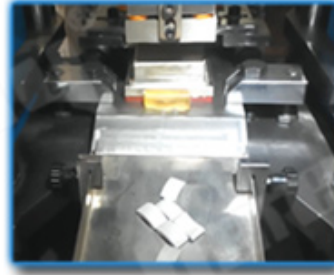

● Fill The Mold



● The Product Polishing



● Hot Press Machinery



● Remove The Mold



● Packing

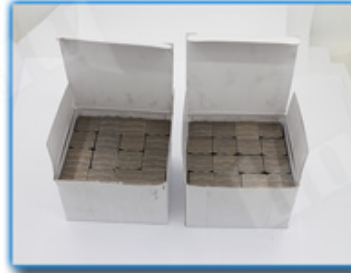

الانتباه عند الاستخدام

1. قبل تركيب شفرة المنشار ، يجب إزالة التلوث الملتصق بين شفرة المنشار وحافة الأنبوبة ، عند تركيب شفرة المنشار ، يجب الحفاظ على الاتجاه المحدد متسقًا مع الدوران يتم تثبيت اتجاه الأدوات الكهربائية ، ويتم تثبيت الحافة بواسطة مفتاح ربط متصل بالأدوات الكهربائية.

2. لا تستخدم أي شفرة منشار تم تشويهها بسبب الضغط عليها من تحطمها.

3. عند التشغيل ، يجب على المشغل أن يرتدي خوذة الأمان ، وأحذية الأمان ، والنظارات الواقية ، والقفازات الواقية ، بالإضافة إلى ذلك ، إذا لزم الأمر يجب على المشغل استخدام سدادة الأذن ، والقناع ، وما إلى ذلك ،

4. يجب أن يكون للأدوات الكهربائية غطاء حماية.

التطبيقات:

!متكلس ، جاف أو رطب!

150 mm diameter diamond saw blades for cutting concrete, brick, stone, and granite. The blades are designed for use with various power tools.

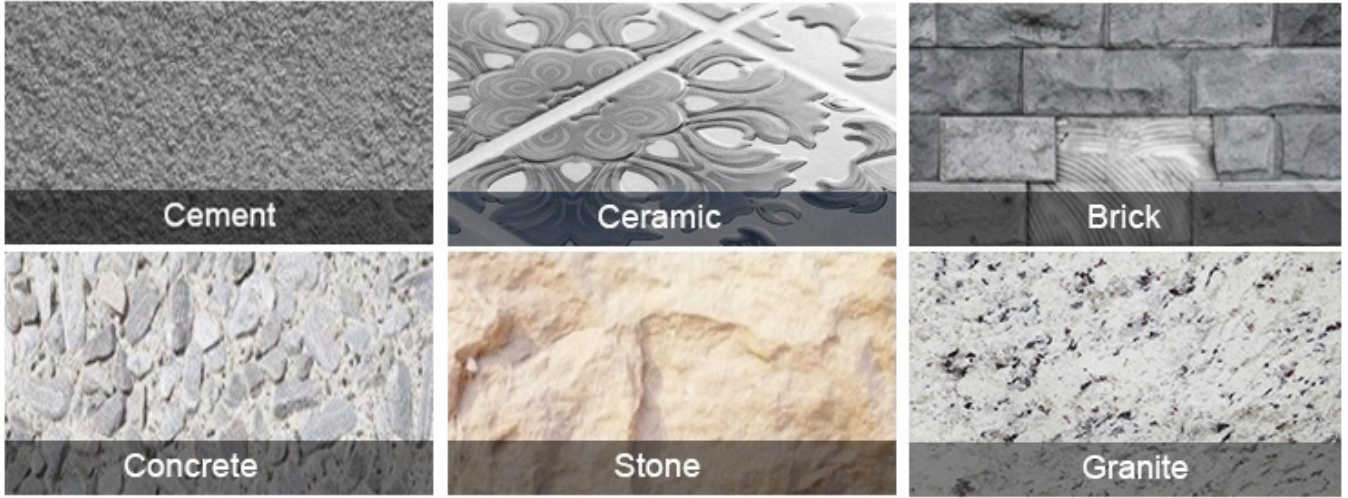

آلة التطبيقات:

قرص قطع بلاط السيراميك 150 مم للمصنع استعمال إلى عن على طاحونة الزاوية ، منشار دائري ، منشار البناء ، رأى الجدول



Electric circular saw



Angle Grinder



Multi-function cutting machine

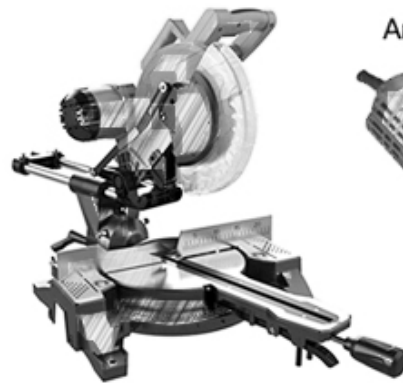

Road cutting machine

منتجات ذات صلة:



Boreway Machinery Co.,Ltd
www.diamondtools.top
www.boreway.net

40x8x10mm □□□□□□ □□□□



Boreway Machinery Co.,Ltd
www.diamondtools.top
www.boreway.net

□□□□□ □□□□□ □□□□□

معلومات عنا:





التعبئة & التسليم:

ملاحظة:

1. أدوات التعبئة في حالات الكرتون
2. عن طريق الجو / البحر للسلع دفعة ، مطار / ميناء استقبال .
3. (أقل من 45 كجم ، التسليم بشكل عام عن طريق البريد السريع (من الباب إلى الباب).
4. عندما تكون الأدوات بكميات كبيرة ، يتم تعبئتها في علب خشبية.



خدماتنا:

1. انخفاض كمية الطلب: يمكن أن تلبية أمر الاختبار الذي تحتاجه.
2. تسليم سريع: نحصل على خصومات كبيرة من وكلاء الشحن.
3. مقبول: يمكن أن نتج وفقا للعينات أو الرسومات الخاصة بك OEM.
4. نوعية جيدة: لدينا نظام صارم لمراقبة الجودة. تتمتع بسمعة طيبة في السوق.
5. الخدمة الجيدة: نعتبر عملائنا إلهاً بدرجة عالية من الاحتراف والحماس.

التعليمات:

1. إذا أردنا أن نطلب منتجك ، كيف نعرف جودتك؟

يمكنك الاختبار بأمر صغير ، ومن ثم ستعرف الجودة. في الوقت الحاضر ، يستخدم العديد من الناس في العالم المنتجات الصينية بسبب جودتها العالية وأداءها العالي التكلفة. نحن مصنع محترف لأدوات الماس مع أكثر من 8 سنوات من الخبرة في التصنيع.

2. يمكنك تقديم عينات مجانية؟

نحن لا نقدم عينات مجانية. بناءً على سنوات من الخبرة ، نعتقد أن العملاء سيرغبون فيها بسبب جودتها الموثوقة. من خلال شراء العينات ، سوف نعتز بها ونقدرها ونجعلها تحصل على المزيد. نحن على استعداد لتقديم خصم خاص لعملائنا المحتملين على العينات. من المهم جدًا أن تعطينا تعليقات ، وسنقدر ذلك.

3. هل تقبل شركتك التخصيص؟

بالطبع ، نحن نقبل التخصيص. بما في ذلك الألوان المختلفة ، وقطع القطع ، إلخ. يمكننا أيضًا وضع علامة على علامتك

التجارية والعلامة التجارية الخاصة بالشركة. إذا كنت تريد منا أن نصنع لك أي منتجات جديدة ، فما عليك سوى إرسال منتجاتك إلينا. سواء كانت رسومات أو عينات ، لدينا القدرة على إنتاج نفس المنتجات. لن نبيع هذه المنتجات للآخرين ، فقط العملاء يمكنهم الحصول على إذن

يرجى الملاحظة:

يرجى استخدام آلة الفضة الملحومة عالية التردد بدلاً من النار لجعل اللحم بالنحاس ، ووقت اللحم هو بضع ثوانٍ فقط ، وإلا فمن المحتمل أن يتلف الماس داخل الأجزاء بسبب درجة الحرارة المرتفعة ، ثم سيتم تخفيض أداء القطع

اتصل بنا:

Fujian Nanan **boreway** Machinery Co.,Ltd.

 No.605 Huahui Center, Shuitou Town 362342 الصين ، فوجيان ، تشيوانتشو

 هاتف: (+86) 86990206-595 /  الفاكس: (+86) 86990220-595

 جوال / WhatsApp / Wechat: (+86) 18650679939