

الأوصاف:

boreway®

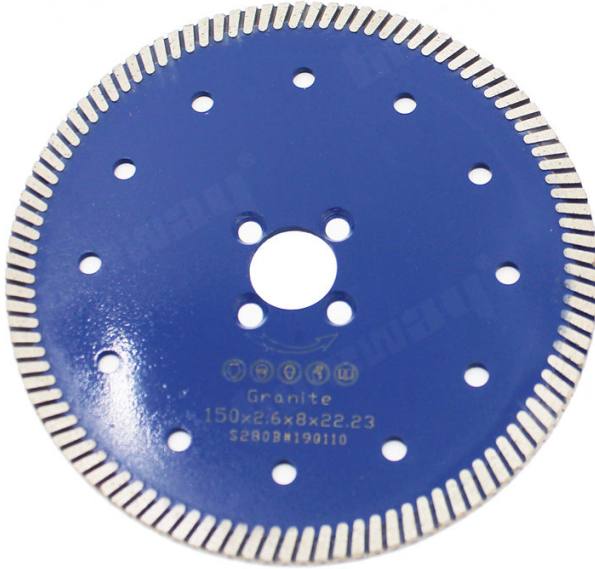

الساخنة ضغط توربو حافة التعميم الماس الخزف والرخام والجرانيت حجر قطع 230mm Boreway القرص الخرسانة شفرة القرص

230 مم قرص ضغط توربو ضغط الساخنة شفرة منشار الماس مستقرة وناضجة بشكل خاص ، مناسبة خاصة لقطع السيراميك والخزف والبلاط المزج والجرانيت والحجر والبلاط الصلب والحجر الآخر.

1. طريقة القطع: القطع الرطب ، القطع الجاف.

2. قطع سريع وحياة طويلة وأداء مستقر.

3. العمل الآمن والهادئ والدقيق. تقليل القطع ووقت العمل.

4. المضغوط المضغوط من قطع الاحتكاك كثيرًا ، ويوفر الطاقة ، ويحسن Turbo Rim يمكن أن يقلل قرص 230mm .تسطيح البلاطة

خاصية:

230 مم قرص ضغط توربو ضغط الساخنة 230

1. قطع الرطب والجاف

2. المهنية حياة طويلة ، قطع سريع جدا quality شفرة ضغط الساخنة توفر

3. فتحات متعددة تساعد على تقليل الوزن وتبريد قلب الفولاذ وخفض الضوضاء عند القطع.

Our factory use original high grade diamond



pk

Other factory mix second diamond selected from waste segment



Our blade cutting effect



pk

Other supplier blade cutting effect

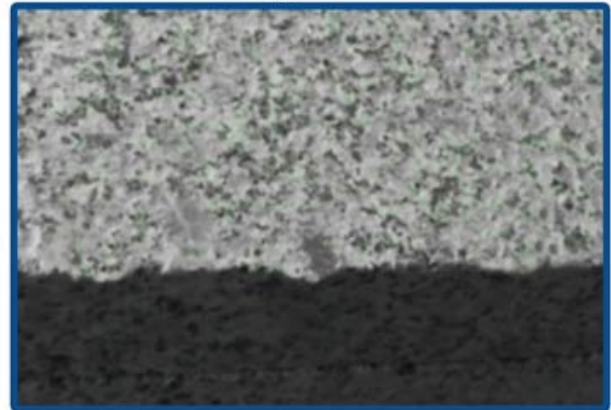

تخصيص:

:فيما يلي المواصفات العادية 230 مم قرص ضغط توربو ضغط الساخنة

المواصفات أعلاه هي للإشارة فقط ، وقد تتوفر مواصفات أخرى حسب طلب العميل.

منتجات ذات صلة

مم قرص ضغط توربو ضغط الساخنة 230

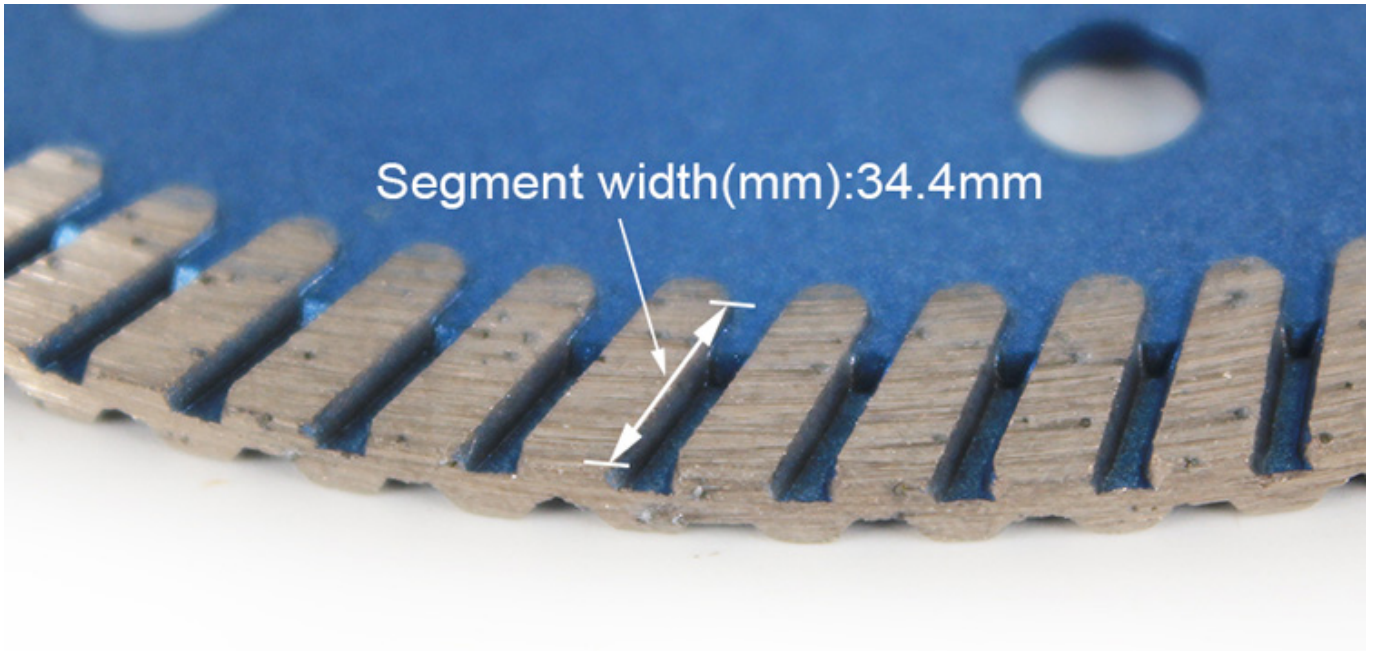

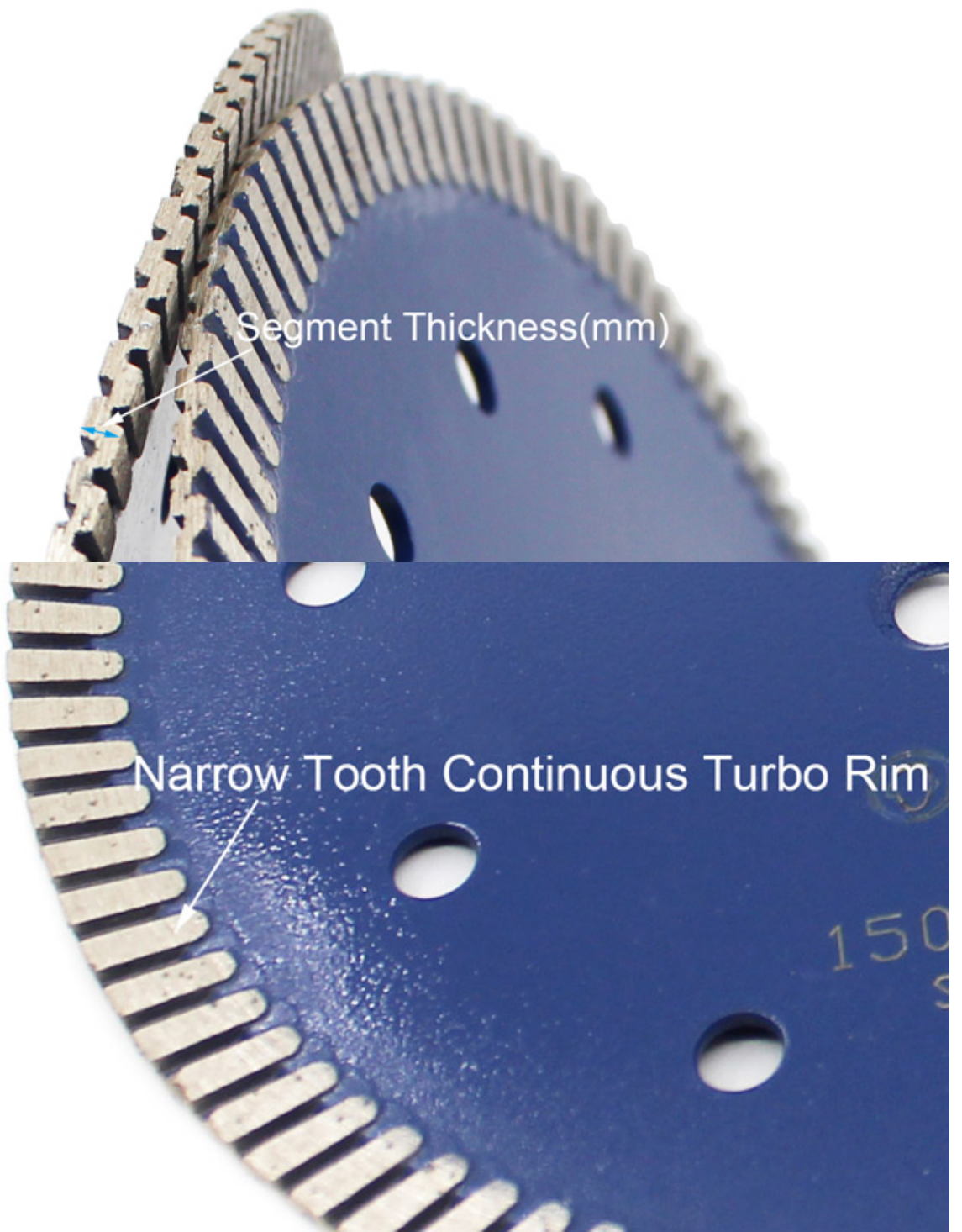

Segment Thickness(mm)

Narrow Tooth Continuous Turbo Rim

150
S

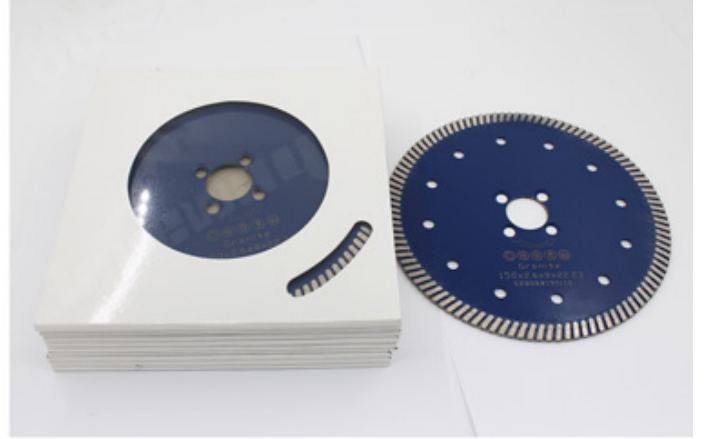
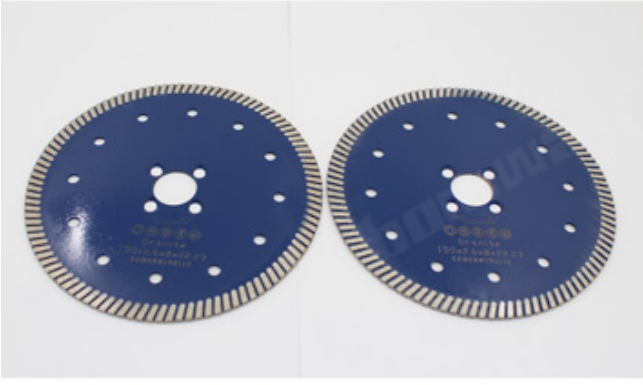

الانتباه عند الاستخدام

1. قبل تركيب شفرة المنشار ، يجب إزالة التلوث الملصق بين شفرة المنشار وحافة الأنبوبة ، عند تركيب شفرة المنشار ، يجب الحفاظ على الاتجاه المحدد متسقًا مع الدوران يتم تثبيت اتجاه الأدوات الكهربائية ، ويتم تثبيت الحافة بواسطة مفتاح ربط متصل بالأدوات الكهربائية.
2. لا تستخدم أي شفرة منشار تم تشويهها بسبب الضغط عليها من تحطمها.
3. عند التشغيل ، يجب على المشغل أن يرتدي خوذة الأمان ، وأحذية الأمان ، والنظارات الواقية ، والقفازات الواقية ، بالإضافة إلى ذلك ، إذا لزم الأمر يجب على المشغل استخدام سداة الأذن ، والقناع ، وما إلى ذلك ،
4. يجب أن يكون للأدوات الكهربائية غطاء حماية.

التطبيقات:

230
... ..

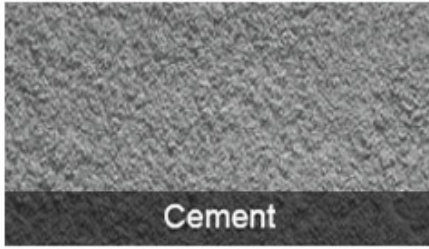

Cement

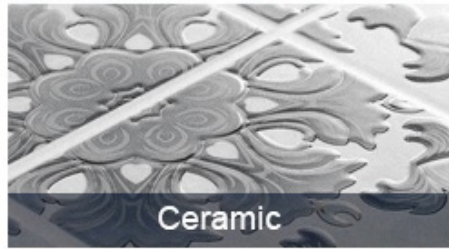

Ceramic

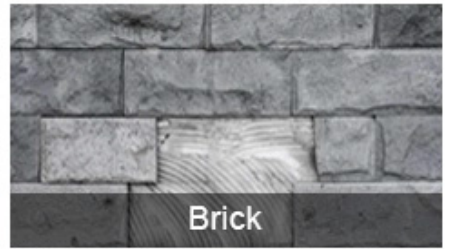

Brick



Concrete



Stone



Granite

آلة التطبيقات:

!متكلس ، جاف أو رطب

مم قرص ضغط توربو ضغط الساخنة استعمال إلى عن على طاحونة الزاوية ، منشار دائري ، منشار 230 البناء ، رأى الجدول



Electric circular saw



Angle Grinder



Road cutting machine



Multi-function cutting machine

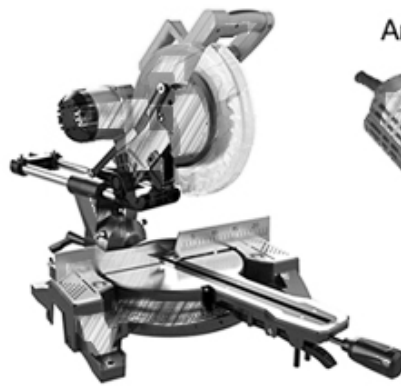

منتجات ذات صلة:

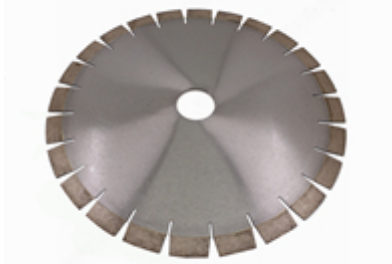

Boreway Machinery Co., Ltd.
www.diamondtools.top
www.boreway.com

D350 * 3.2 * 20 * 40 50/60 * Slient



Boreway Machinery Co., Ltd.
www.fordiamondtools.com
www.diamondtools.top

350

معلومات عنا:





التعبئة & التسليم:

ملاحظة:

1. أدوات التعبئة في حالات الكرتون
2. عن طريق الجو / البحر للسلع دفعة ، مطار / ميناء استقبال .
3. (أقل من 45 كجم ، التسليم بشكل عام عن طريق البريد السريع (من الباب إلى الباب).
4. عندما تكون الأدوات بكميات كبيرة ، يتم تعبئتها في علب خشبية.



خدماتنا:

1. انخفاض كمية الطلب: يمكن أن تليي أمر الاختبار الذي تحتاجه.
2. تسليم سريع: نحصل على خصومات كبيرة من وكلاء الشحن.
3. مقبول: يمكن أن ننتج وفقا للعينات أو الرسومات الخاصة بك OEM.
4. نوعية جيدة: لدينا نظام صارم لمراقبة الجودة. تتمتع بسمعة طيبة في السوق.
5. الخدمة الجيدة: نعتبر عملائنا إلهًا بدرجة عالية من الاحتراف والحماس.

التعليمات:

1. إذا أردنا أن نطلب منتجك ، كيف نعرف جودتك؟

يمكنك الاختبار بأمر صغير ، ومن ثم ستعرف الجودة. في الوقت الحاضر ، يستخدم العديد من الناس في العالم المنتجات الصينية بسبب جودتها العالية وأداءها العالي التكلفة. نحن مصنع محترف لأدوات الماس مع أكثر من 8 سنوات من الخبرة في التصنيع.

2. يمكنك تقديم عينات مجانية؟

نحن لا نقدم عينات مجانية. بناءً على سنوات من الخبرة ، نعتقد أن العملاء سيرغبون فيها بسبب جودتها الموثوقة. من خلال شراء العينات ، سوف نعتز بها ونقدرها ونجعلها تحصل على المزيد. نحن على استعداد لتقديم خصم خاص لعملائنا المحتملين على العينات. من المهم جدًا أن تعطينا تعليقات ، وسنقدر ذلك.

3. هل تقبل شركتك التخصيص؟

بالطبع ، نحن نقبل التخصيص. بما في ذلك الألوان المختلفة ، وقطع القطع ، إلخ. يمكننا أيضًا وضع علامة على علامتك

التجارية والعلامة التجارية الخاصة بالشركة. إذا كنت تريد منا أن نصنع لك أي منتجات جديدة ، فما عليك سوى إرسال منتجاتك إلينا. سواء كانت رسومات أو عينات ، لدينا القدرة على إنتاج نفس المنتجات. لن نبيع هذه المنتجات للآخرين ، فقط العملاء يمكنهم الحصول على إذن ،

يرجى الملاحظة:

يرجى استخدام آلة الفضة الملحومة عالية التردد بدلاً من النار لجعل اللحم بالنحاس ، ووقت اللحم هو بضع ثوانٍ فقط ، وإلا قد يتلف الماس داخل الأجزاء بسبب درجة الحرارة المرتفعة ، ثم سيتم تخفيض أداء القطع

اتصل بنا:

Fujian Nanan **boreway**® Machinery Co.,Ltd.

 No.605 Huahui Center, Shuitou Town 362342 الصين ، فوجيان ، تشيوانتشو

 هاتف: (+86) 86990206-595 /  الفاكس: (+86) 86990220-595

 جوال / WhatsApp / Wechat: (+86) 18650679939

 البريد الإلكتروني: boreway@boreway.com

 ليون تشانج