

قطع الماس توربو دائري شفرة قطع القرص الجرانيت والرخام شفرة قطع عجلة متعددة الأغراض

### مميزات:

1. **قرص قطع الماس توربو الرخام شفرة دائرية** جزئيات الماس الصناعية عالية الجودة.
  2. شفرات ملبدة مضغوطة على الساخن توفر حياة عمل طويلة يمكنها قطع المواد المتعددة.
  3. في طليعة) لقطع النفايات بسرعة ونفور المواد الصلبة ، بلاط الرخام الغرانيت بلاط السيراميك mm رقيقة جدا (2) الخ
- OEM = المصنع = مراقبة الجودة = سعر تنافسي = التكنولوجيا الخاصة

### خاصية:

1. شفرة ضغط الساخنة توفر حياة طويلة.
2. المهنية ، قطع سريع جدا quality.
3. **قرص قطع الماس توربو الرخام شفرة دائرية** قطع الرطب والجاف ، خالية من الرقائق.

**Our factory** use original  
high grade diamond



pk

**Other factory** mix second  
diamond selected from  
waste segment



**Our blade** cutting effect



pk

**Other supplier** blade  
cutting effect

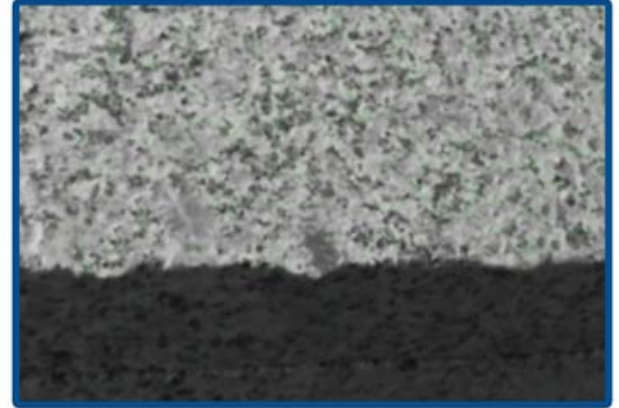

**وصف:**

قرص قطع الماس توريو الرخام شفرة دائرية شفرة منشار الماس مستقرة وناضجة بشكل خاص ، مناسبة خاصة لقطع السيراميك والخزف والبلاط المزجج والجرانيت والحجر والبلاط الصلب والحجر الآخر.

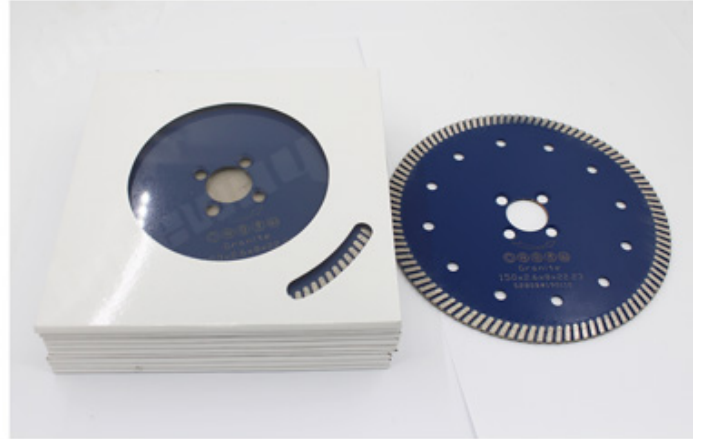
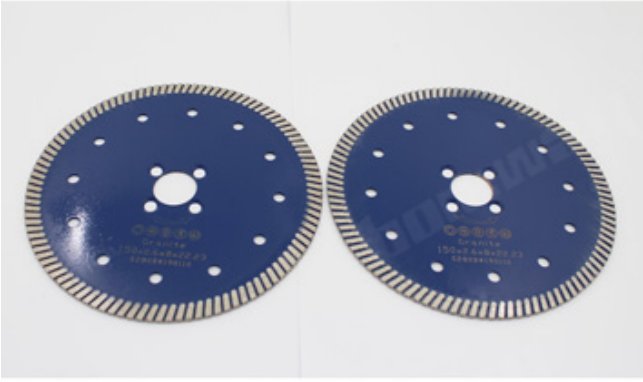

## تفاصيل المنتج:

قرص قطع الماس توربو الرخام شفرة دائرية



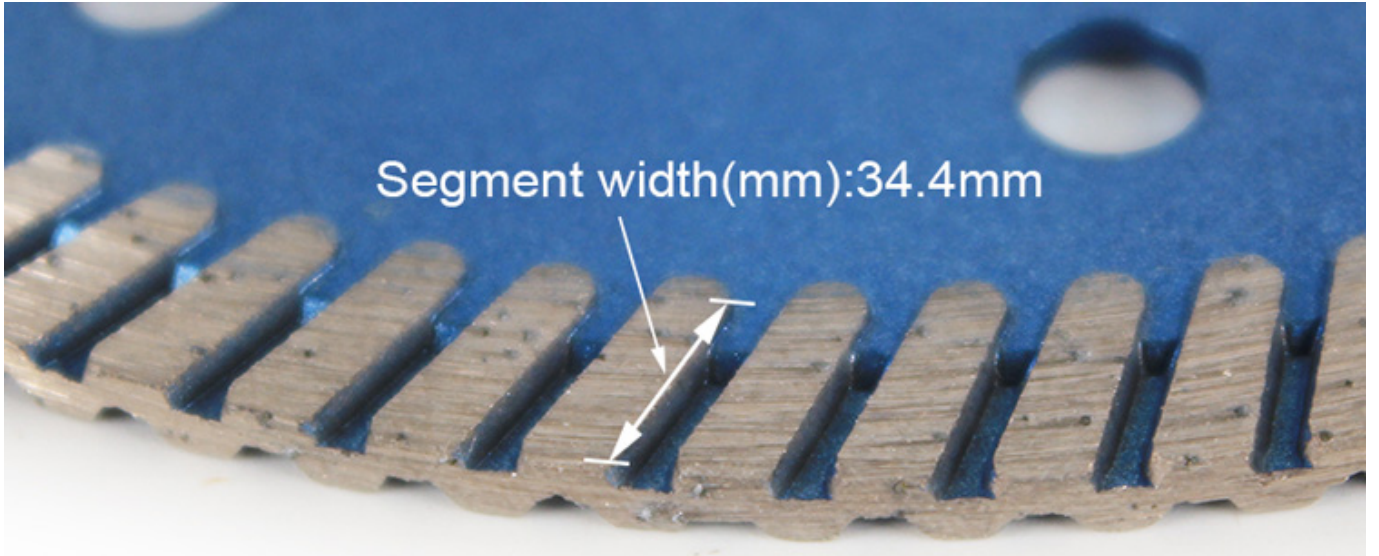

### تخصيص:

فيما يلي المواصفات العادية قرص قطع الماس توربو الرخام شفرة دائرية

.....



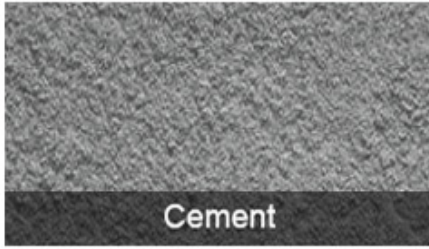

Cement

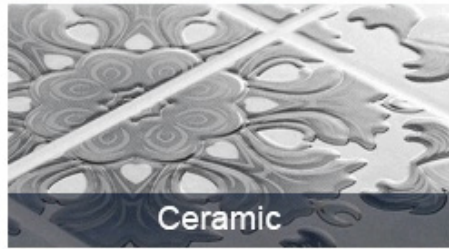

Ceramic



Brick



Concrete



Stone



Granite

## آلة التطبيقات:

قرص قطع الماس توربو الرخام شفرة دائرية استعمال إلى عن على طاحونة الزاوية ، منشار دائري ، منشار البناء ، رأى الجدول



Electric circular saw



Angle Grinder



Road cutting machine



Multi-function cutting machine

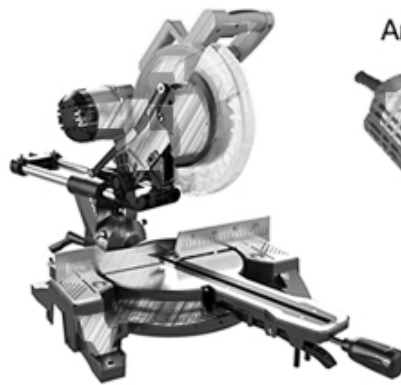

## منتجات ذات صلة:



Boreway Machinery Co.,Ltd  
www.fordiamondtools.com  
www.diamondtools.top

□□□□□□ □□□□□□ □□□□□□ □□□□□□



Boreway Machinery Co.,Ltd  
www.fordiamondtools.com  
www.diamondtools.top

350 □□□□ □□□□□□ □□□□□□ □□□□□□ □□□□□□ □□□□□□

## معلومات عنا:





## التعبئة & التسليم:

ملاحظة:

1. أدوات التعبئة في حالات الكرتون
2. عن طريق الجو / البحر للسلع دفعة ، مطار / ميناء استقبال .
3. (أقل من 45 كجم ، التسليم بشكل عام عن طريق البريد السريع (من الباب إلى الباب).
4. عندما تكون الأدوات بكميات كبيرة ، يتم تعبئتها في علب خشبية.





## خدماتنا:

1. انخفاض كمية الطلب: يمكن أن تليي أمر الاختبار الذي تحتاجه.
2. تسليم سريع: نحصل على خصومات كبيرة من وكلاء الشحن.
3. مقبول: يمكن أن نتج وفقا للعينات أو الرسومات الخاصة بك OEM.
4. نوعية جيدة: لدينا نظام صارم لمراقبة الجودة. تتمتع بسمعة طيبة في السوق.
5. الخدمة الجيدة: نعتبر عملائنا إلهاً بدرجة عالية من الاحتراف والحماس.

## التعليمات:

### 1. إذا أردنا أن نطلب منتجك ، كيف نعرف جودتك؟

يمكنك الاختبار بأمر صغير ، ومن ثم ستعرف الجودة. في الوقت الحاضر ، يستخدم العديد من الناس في العالم المنتجات الصينية بسبب جودتها العالية وأداءها العالي التكلفة. نحن مصنع محترف لأدوات الماس مع أكثر من 8 سنوات من الخبرة في التصنيع.

### 2. يمكنك تقديم عينات مجانية؟

نحن لا نقدم عينات مجانية. بناءً على سنوات من الخبرة ، نعتقد أن العملاء سيرغبون فيها بسبب جودتها الموثوقة. من خلال شراء العينات ، سوف نعتز بها ونقدرها ونجعلها تحصل على المزيد. نحن على استعداد لتقديم خصم خاص لعملائنا المحتملين على العينات. من المهم جدًا أن تعطينا تعليقات ، وسنقدر ذلك.

### 3. هل تقبل شركتك التخصيص؟

بالطبع ، نحن نقبل التخصيص. بما في ذلك الألوان المختلفة ، وقطع القطع ، إلخ. يمكننا أيضًا وضع علامة على علامتك

التجارية والعلامة التجارية الخاصة بالشركة. إذا كنت تريد منا أن نصنع لك أي منتجات جديدة ، فما عليك سوى إرسال منتجاتك إلينا. سواء كانت رسومات أو عينات ، لدينا القدرة على إنتاج نفس المنتجات. لن نبيع هذه المنتجات للآخرين ، فقط العملاء يمكنهم الحصول على إذن ،

### يرجى الملاحظة:

يرجى استخدام آلة الفضة الملحومة عالية التردد بدلاً من النار لجعل اللحم بالنحاس ، ووقت اللحم هو بضع ثوانٍ فقط ، وإلا قد يتلف الماس داخل الأجزاء بسبب درجة الحرارة المرتفعة ، ثم سيتم تخفيض أداء القطع

### اتصل بنا:

Fujian Nanan **boreway** Machinery Co.,Ltd.

 No.605 Huahui Center, Shuitou Town 362342 Quanzhou, Fujian, China

 هاتف: (86+) 86990206-595 /  الفاكس: (86+) 86990220-595

 جوال / WhatsApp / Wechat: (+ 86) 18650679939

 البريد الإلكتروني: [boreway@boreway.com](mailto:boreway@boreway.com)

 ليون تشانج