

Disco de corte de cuchilla turbo circular de diamante Hoja de sierra de mármol de granito
Rueda de corte multiuso

Ventaja:

- 1) **Disco de corte de cuchilla de mármol Turbo circular de diamante** Partículas de diamante industrial de alta calidad.
 2. Las cuchillas sinterizadas prensadas en caliente proporcionan una larga vida útil que puede cortar múltiples materiales
 3. Ultrafino (1,2 mm en el borde de corte) para corte rápido y desperdicio de material duro, baldosas de mármol de granito, ladrillo de cerámica, etc.
- Fábrica = Control de calidad = Precio competitivo = Tecnología propia = OEM

Característica:

1. La cuchilla presionada caliente proporciona una larga vida
2. Calidad profesional, corte muy rápido
- 3) **Disco de corte de cuchilla de mármol Turbo circular de diamante** es corte húmedo y seco, sin astillas

Our factory use original high grade diamond



pk

Other factory mix second diamond selected from waste segment



Our blade cutting effect



pk

Other supplier blade cutting effect

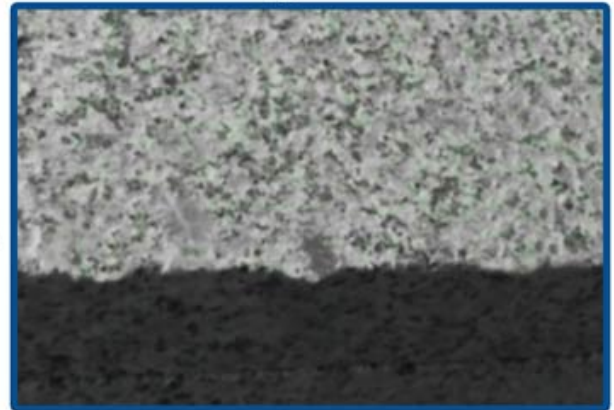

Descripción:

Disco de corte de cuchilla de mármol Turbo circular de diamante es una hoja de sierra de diamante particularmente estable y madura, especialmente adecuada para cortar cerámica, porcelana, azulejos vitrificados, granito, gres, azulejos duros y otras piedras.

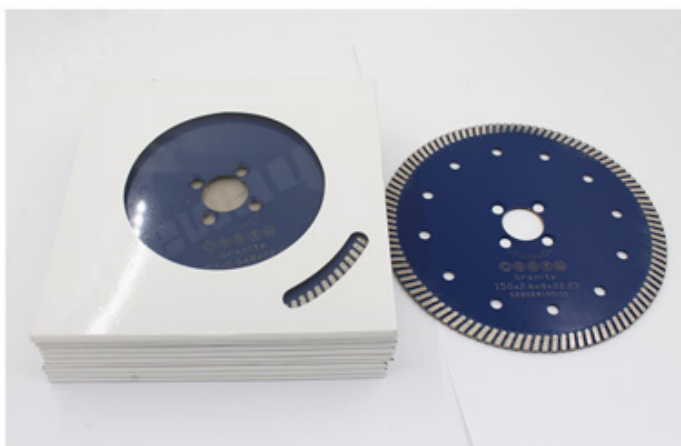
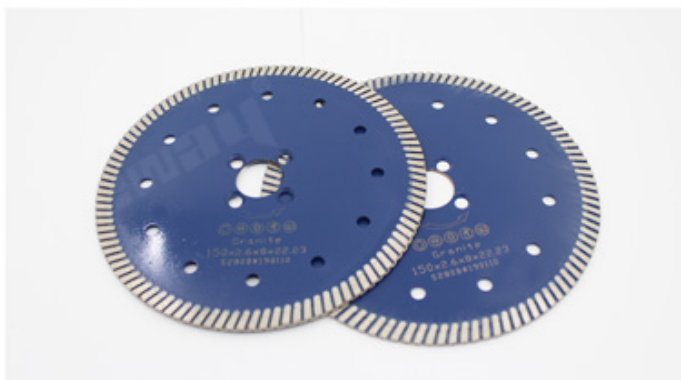

Detalles de producto:

Disco de corte de cuchilla de mármol Turbo circular de diamante



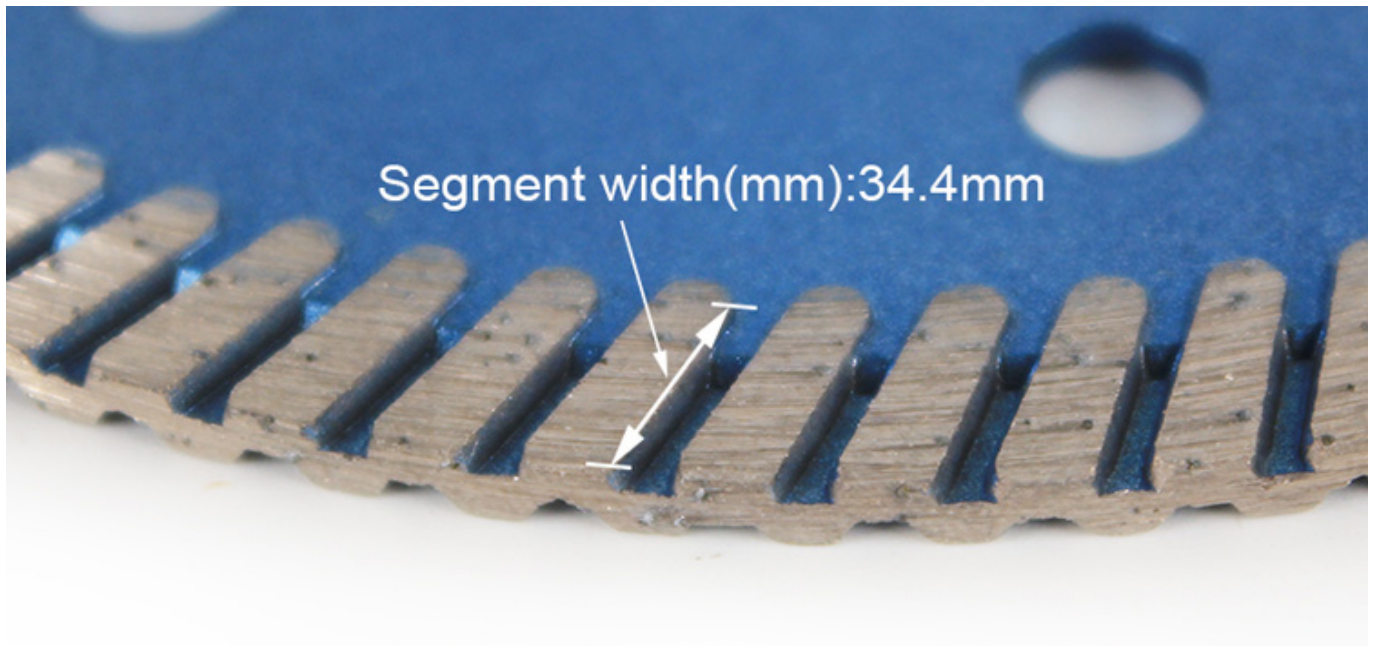

Especificación:

Las siguientes son especificaciones normales **Disco de corte de cuchilla de mármol Turbo circular de diamante:**

Las especificaciones anteriores son solo para referencia, otras especificaciones pueden estar disponibles según la demanda del cliente.

Atención cuando uso:

1. Antes de instalar la hoja de sierra, se eliminarán las contaminaciones que se adhieran entre la hoja de sierra y la brida.

Al instalar la hoja de sierra, la dirección marcada debe mantenerse consistente con la rotación

La dirección de las herramientas eléctricas y la brida se sujetarán con una llave fija a las herramientas eléctricas.

2. No use ninguna hoja de sierra que haya sido deformada por ser presionada o estrellada.

3. Al operar, el operador debe usar casco de seguridad, calzado de seguridad y gafas protectoras, guantes protectores, además, si es necesario, el operador debe usar tapones para los oídos, mascarillas, etc.

4. Las herramientas eléctricas deberán tener una cubierta protectora.

Aplicaciones:

¡Uso sinterizado en caliente, seco o húmedo!

Disco de corte de cuchilla de mármol Turbo circular de diamante es adecuado para tipos de granito, piedra, piedra caliza, arenisca, basalto, piedra natural, piedra de lava, etc.

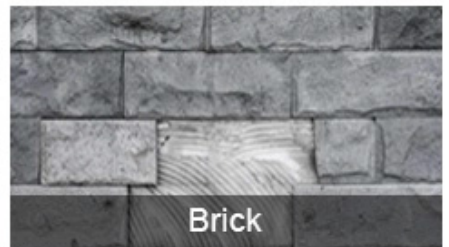
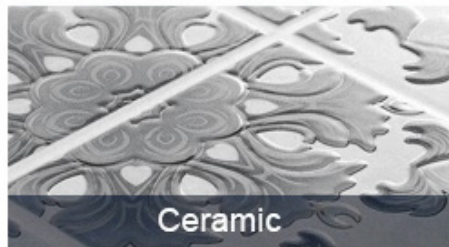
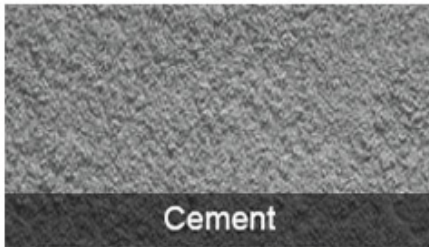

Aplicaciones de la máquina:

Disco de corte de cuchilla de mármol Turbo circular de diamante utilizar para amoladora angular, sierra circular, sierra de mampostería, sierra de mesa

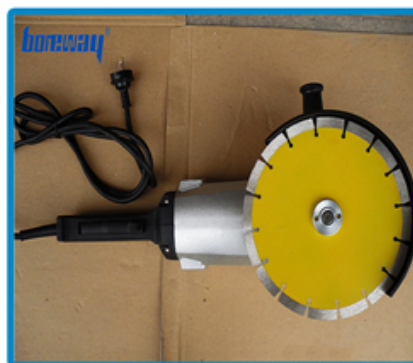

Electric circular saw

Angle Grinder

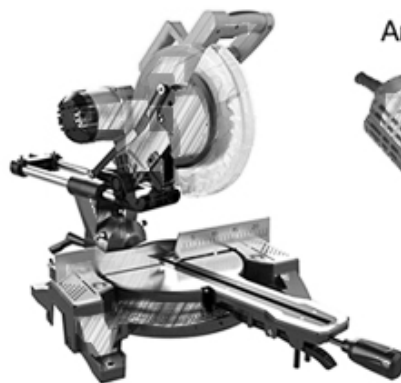

Multi-function cutting machine



Road cutting machine

Productos relacionados:



Boreway Machinery Co.,Ltd
www.fordiamondtools.com
www.diamondtools.top

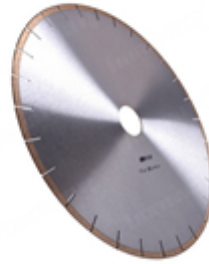

Boreway Machinery Co.,Ltd
www.fordiamondtools.com
www.diamondtools.top

Segmento de diamante de múltiples cuchillas

Hoja de sierra de mármol de corte de diamante
silencioso de 350 mm

Sobre nosotros:





Embalaje & Entrega:

PD:

1. Herramientas de embalaje en cajas de cartón
2. Por aire / mar para mercancías por lotes, aeropuerto / puerto de recepción
3. Menos de 45 kg, generalmente entrega por expreso (puerta a puerta)
4. Cuando las herramientas están en grandes cantidades, se empaican en cajas de madera



Nuestro servicio:

1. Cantidad de orden baja: puede cumplir con la orden de prueba que necesita.
- 2) Entrega rápida: obtenemos grandes descuentos de los agentes de carga.
3. OEM aceptable: podemos producir de acuerdo a sus muestras o dibujos.
4. Buena calidad: tenemos un estricto sistema de control de calidad. Tiene una buena reputación en el mercado.
- 5) Buen servicio: consideramos a nuestros clientes como Dios con un alto grado de profesionalismo y entusiasmo.

PREGUNTAS MÁS FRECUENTES:

1. Si queremos pedir su producto, ¿cómo sabemos su calidad?

Puede probar con un pedido pequeño, y luego sabrá la calidad. Hoy en día, muchas personas en el mundo usan productos chinos debido a su alta calidad y alto costo. Somos un fabricante profesional de herramientas de diamante con más de 8 años de experiencia en fabricación.

2. ¿Puede proporcionar muestras gratis?

No proporcionamos muestras gratis. Con base en años de experiencia, creemos que los clientes los querrán debido a su calidad confiable. Al comprar muestras, las apreciaremos y apreciaremos y haremos que obtengan más. Estamos listos para ofrecer a nuestros clientes potenciales un descuento especial en muestras. Es muy importante que nos envíe sus

comentarios, y lo apreciaremos.

3. ¿Su empresa acepta personalización?

Por supuesto, aceptamos personalización. Incluyendo diferentes colores, objetos de corte, etc. También podemos etiquetar su propia etiqueta y marca de la empresa. Si desea que hagamos nuevos productos para usted, simplemente envíenos sus productos. Ya sean dibujos o muestras, tenemos la capacidad de producir los mismos productos. No venderemos estos productos a otros, solo los clientes pueden obtener permiso.

Tenga en cuenta:

Utilice la máquina de soldadura por plata de alta frecuencia en lugar de fuego para hacer la soldadura fuerte, el tiempo de soldadura es de solo unos segundos, de lo contrario, el diamante dentro de los segmentos probablemente se dañará por la alta temperatura, ¡entonces se reducirá el rendimiento de corte!

Contáctenos:

Fujian Nanan **boreway** Machinery Co.,Ltd.



No.605 Huahui Center, Shuitou Town 362342 Quanzhou, Fujian, China



TEL: (+86) 595-86990206 /



Fax: (+86) 595-86990220



Móvil / WhatsApp / Wechat: (+ 86) 18650679939



Correo electrónico: boreway@boreway.com



Lyon Chang