

Disco circolare lama di taglio per calcestruzzo in pietra di porcellana diamantata Turbo 9 pollici Boreway 1pc 230mm

**Descrizione:**

**boreway**<sup>®</sup>

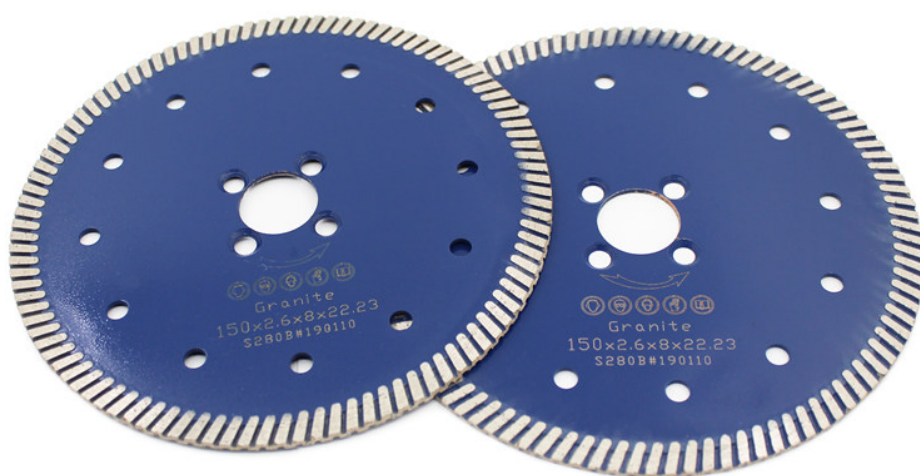

**Disco circolare da taglio in porcellana Turbo Diamond da 9 pollici** è una lama diamantata particolarmente stabile e matura, particolarmente adatta per il taglio di ceramiche, porcellane, piastrelle vetrificate, granito, gres, piastrelle dure e altre pietre.

Fabbrica = Controllo qualità = Prezzo competitivo = Tecnologia propria = OEM

1. La lama pressata a caldo garantisce una lunga durata.
2. Qualità professionale, taglio molto veloce.
3. **Disco circolare da taglio in porcellana Turbo Diamond da 9 pollici** può tagliare a umido ea secco, senza trucioli.

## caratteristica:

### Disco circolare da taglio in porcellana Turbo Diamond da 9 pollici

1. Efficiente nel taglio del blocco di muratura in calcestruzzo di marmo di granito
2. La lama pressata a caldo garantisce una lunga durata Qualità professionale, taglio molto veloce
3. Questo disco da taglio diamantato in granito è caratterizzato da un taglio veloce e nessuna scheggiatura.

**Our factory** use original high grade diamond



pk

**Other factory** mix second diamond selected from waste segment



**Our blade** cutting effect



pk

**Other supplier** blade cutting effect

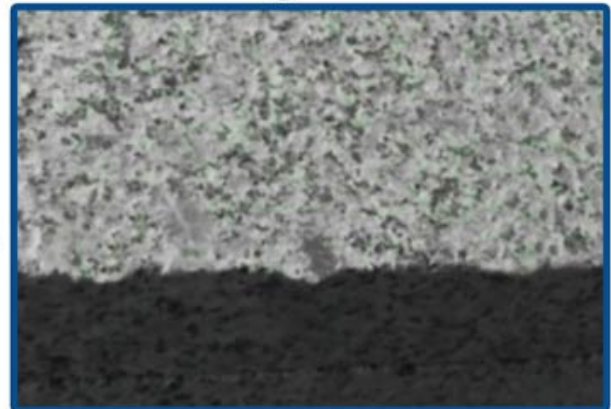

## Specifica:

Di seguito sono riportate le specifiche normali **Disco circolare da taglio in porcellana Turbo Diamond da 9 pollici:**

Le specifiche di cui sopra sono solo per riferimento, altre specifiche possono essere disponibili secondo la richiesta del cliente.

[Prodotti correlati:](#)

### **Disco circolare da taglio in porcellana Turbo Diamond da 9 pollici**

Attenzione quando si usa:

1. Gli utensili elettrici devono avere una copertura protettiva.
2. Non utilizzare alcuna lama che è stata deformata per essere stata premuta o danneggiata.
3. Durante il funzionamento, l'operatore deve indossare casco di sicurezza, calzature e occhiali protettivi, guanti protettivi, inoltre, se necessario, l'operatore deve utilizzare tappi per le orecchie, maschera e così via
4. Prima dell'installazione della lama della sega, rimuovere le impurità tra la lama e la flangia, durante l'installazione della lama della sega, la direzione contrassegnata deve essere mantenuta coerente con la rotazione la direzione degli utensili elettrici e la flangia devono essere fissati mediante una chiave fissata agli utensili elettrici.

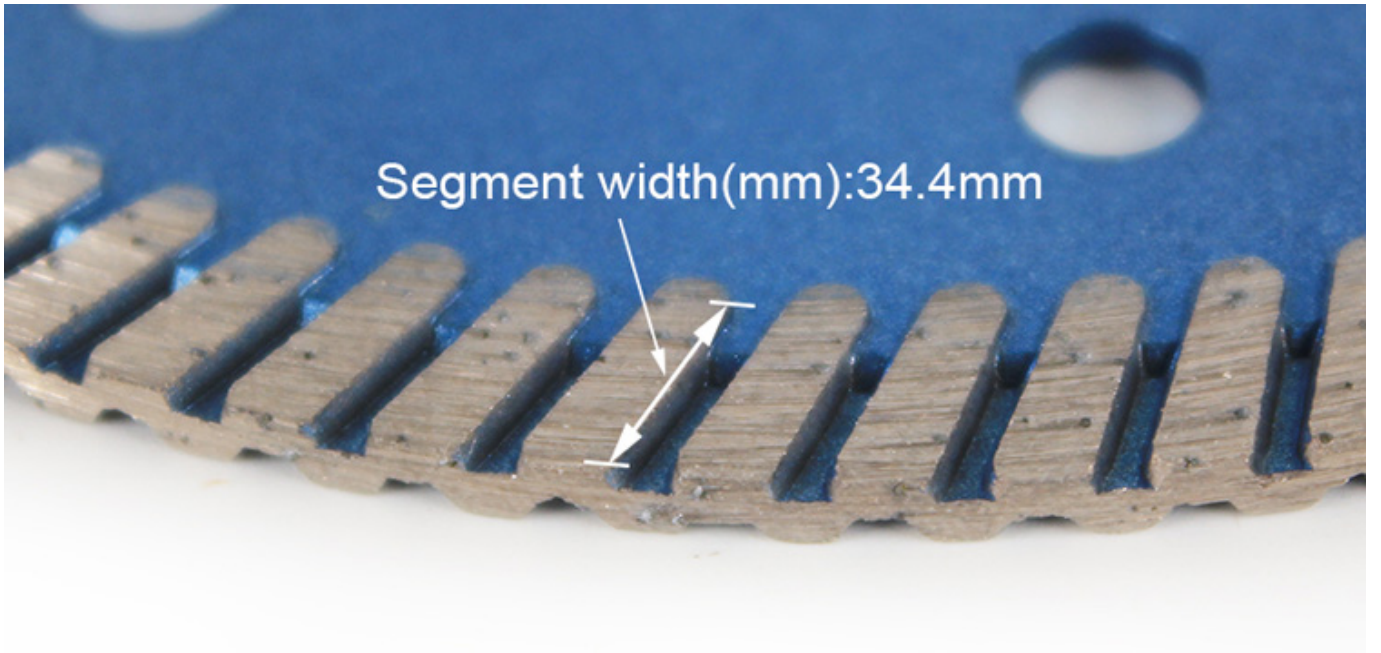

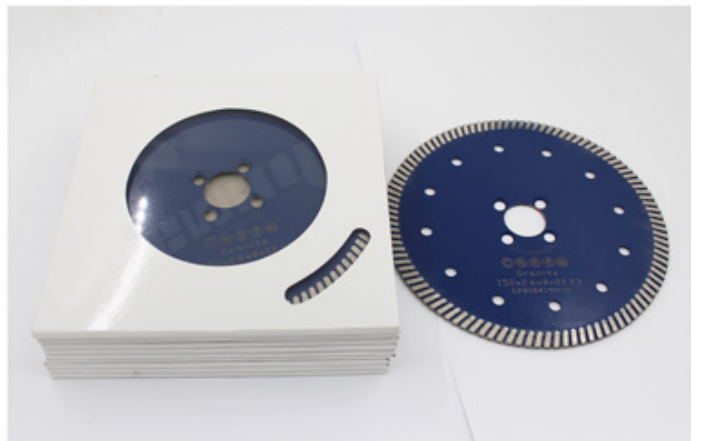
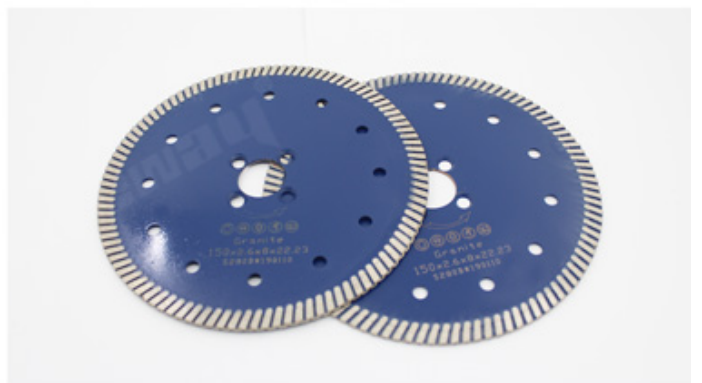
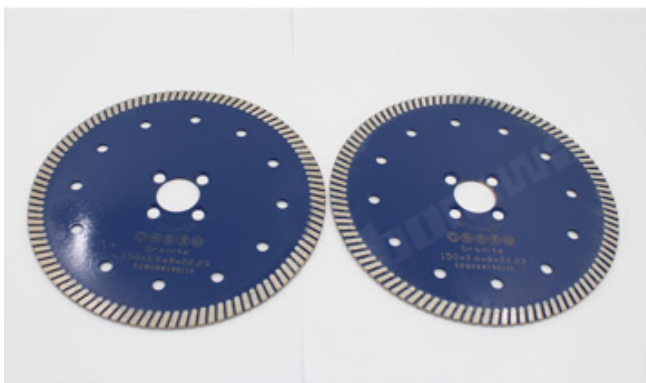

### applicazioni:

**Disco circolare da taglio in porcellana Turbo Diamond da 9 pollici** è adatto per tipi di granito, pietra, calcare, arenaria, basalto, pietra naturale pietra lavica ecc.

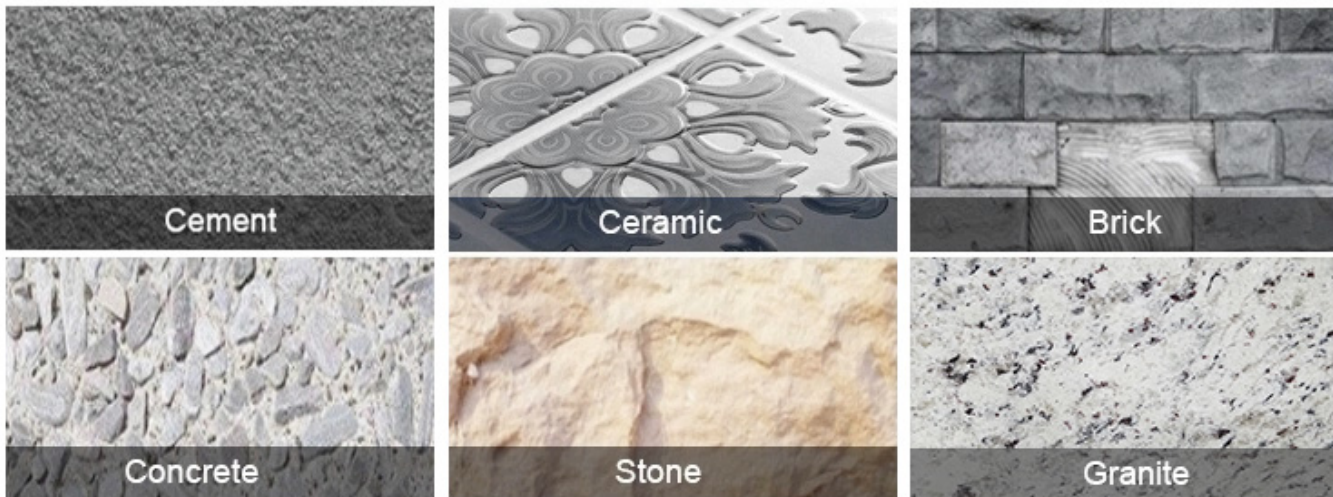

### Macchina per applicazioni:

**Uso sinterizzato a caldo, asciutto o bagnato!**

**Disco circolare da taglio in porcellana Turbo Diamond da 9 pollici** uso per smerigliatrice angolare, sega circolare, sega per muratura, sega circolare



Electric circular saw



Angle Grinder



Multi-function cutting machine

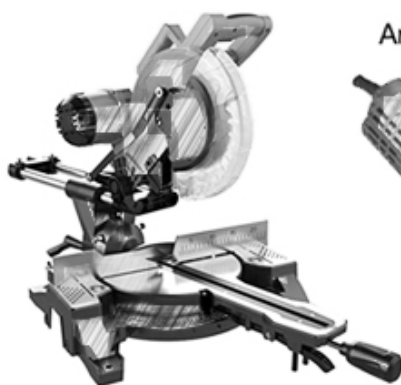

Road cutting machine

### Prodotti correlati:



Boreway Machinery Co.,Ltd  
[www.fordiamondtools.com](http://www.fordiamondtools.com)  
[www.diamondtools.top](http://www.diamondtools.top)

[Segmento del bordo del diamante di taglio della pietra della lastra di forma della ventola](#)

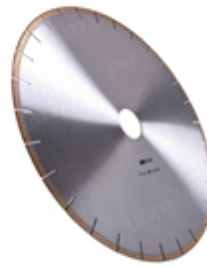

Boreway Machinery Co.,Ltd  
[www.fordiamondtools.com](http://www.fordiamondtools.com)  
[www.diamondtools.top](http://www.diamondtools.top)

[Lama per sega in marmo con taglio del diamante silenzioso da 350 mm](#)

**Riguardo a noi:**





## Imballaggio & Consegna:

PS:

1. Strumenti di imballaggio in scatole di cartone
2. Per via aerea / marittima per merci in lotti, ricezione aeroporto / porto
3. Meno di 45 kg, generalmente consegna espressa (Porta a porta)
4. Quando gli utensili sono in grandi quantità, vengono imballati in casse di legno





## Nostro servizio:

1. Quantità di ordine bassa: può soddisfare l'ordine di prova necessario.
2. Consegna veloce: riceviamo grandi sconti dagli spedizionieri.
3. OEM accettabile: possiamo produrre secondo i vostri campioni o disegni.
4. Buona qualità: abbiamo un rigoroso sistema di controllo di qualità. Ha una buona reputazione nel mercato.
5. Buon servizio: consideriamo i nostri clienti come Dio con un alto grado di professionalità ed entusiasmo.

## FAQ:

### **1. Se vogliamo ordinare il tuo prodotto, come facciamo a sapere la tua qualità?**

Puoi testare con un piccolo ordine e poi conoscerai la qualità. Al giorno d'oggi, molte persone nel mondo usano i prodotti cinesi per la loro alta qualità e prestazioni ad alto costo. Siamo un produttore professionale di utensili diamantati con oltre 8 anni di esperienza nella produzione.

### **2. Potete fornire campioni gratuitamente?**

Non forniamo campioni gratuiti. Sulla base di anni di esperienza, crediamo che i clienti li vorranno per la loro qualità affidabile. Acquistando campioni, li apprezzeremo e li apprezzeremo e li faremo ottenere di più. Siamo pronti a offrire ai nostri potenziali clienti uno

sconto speciale sui campioni. È molto importante che tu ci dia un feedback e lo apprezzeremo.

### 3. La tua azienda accetta la personalizzazione?

Naturalmente accettiamo la personalizzazione. Compresi diversi colori, oggetti da tagliare, ecc. Possiamo anche etichettare la vostra etichetta e il marchio dell'azienda. Se vuoi che realizziamo nuovi prodotti per te, inviaci i tuoi prodotti. Che si tratti di disegni o campioni, abbiamo la capacità di produrre gli stessi prodotti. Non venderemo questi prodotti ad altri, solo i clienti possono ottenere l'autorizzazione.

#### Notare che:

Si prega di utilizzare una macchina saldata ad argento ad alta frequenza anziché il fuoco per effettuare la brasatura, il tempo di saldatura è di pochi secondi, altrimenti il diamante all'interno dei segmenti sarà probabilmente danneggiato dall'alta temperatura, quindi le prestazioni di taglio saranno ridotte!

#### Contattaci:

Fujian Nanan **boreway**® Machinery Co.,Ltd.



No.605 Huahui Center, Shuitou Town 362342 Quanzhou, Fujian, Cina



**TEL:** (+86) 595-86990206 /



**Fax:** (+86) 595-86.990.220



**Cellulare / WhatsApp / Wechat:** (+ 86) 18650679939



**E-mail:** [boreway@boreway.com](mailto:boreway@boreway.com)



**Lyon Chang**